

Manual Servis Dell™ Inspiron™ 1010

[Sebelum Anda Mulai](#)

[Baterai](#)

[Keyboard](#)

[Palm Rest](#)

[Hard Drive](#)

[Kartu Komunikasi](#)

[Braket Palm Rest](#)

[Papan Lampu Status Baterai](#)

[Speaker](#)

[Kartu Internal Dengan Teknologi Nirkabel Bluetooth®](#)

[Papan Tombol Daya](#)

[Baterai Sel Berbentuk Koin](#)

[Papan Prosesor dan Memori 2-in-1](#)

[Pembaca Kartu Media 3-in-1 \(Papan Anak 1\)](#)

[Kartu TV Tuner \(Opsional\)](#)

[Papan Kartu SIM dan USB \(Papan Anak 2\)](#)



[Konektor Adaptor AC](#)

[Display](#)

[Board Sistem](#)

[Menjalankan Flashing BIOS](#)

Catatan, Perhatian, dan Peringatan

-  **CATATAN:** CATATAN menunjukkan informasi penting yang membantu Anda mengoptimalkan penggunaan komputer Anda.
-  **PERHATIAN:** PERHATIAN menunjukkan kerusakan potensial pada perangkat keras atau kehilangan data yang mungkin terjadi dan memberitahukan Anda cara menghindari masalah tersebut.
-  **PERINGATAN:** PERINGATAN menunjukkan potensi terjadinya kerusakan properti, cedera pada seseorang, atau kematian.

Informasi dalam dokumen ini dapat diubah tanpa pemberitahuan sebelumnya.
© 2009 Dell Inc. Hak cipta dilindungi undang-undang.

Dilarang keras memperbanyak material ini dalam cara apa pun tanpa izin tertulis Dell Inc.

Merek dagang yang digunakan dalam teks ini: *Dell*, logo *DELL*, dan *Inspiron* merupakan merek dagang dari Dell Inc.; *Bluetooth* merupakan merek dagang terdaftar yang dimiliki oleh Bluetooth SIG, Inc. dan digunakan oleh Dell dengan lisensi; *Microsoft*, *Windows*, *Windows Vista*, dan *Windows Vista start button logo* merupakan merek dagang atau merek dagang terdaftar dari Microsoft Corporation di Amerika Serikat dan/atau negara lainnya.

Merek dagang lain dan nama dagang yang mungkin digunakan dalam dokumen ini mengacu ke entitas yang mengaku memiliki merek dan nama produk mereka. Dell Inc. tidak mengklaim kepemilikan dari merek dagang dan nama dagang selain miliknya sendiri.

Model PP19S

Februari 2009 Rev. A00

[Kembali ke Halaman Isi](#)

Konektor Adaptor AC

Manual Servis Dell™ Inspiron™ 1010

- [Melepaskan Konektor Adaptor AC](#)
- [Memasang Kembali Konektor Adaptor AC](#)

⚠ PERINGATAN: Sebelum mengerjakan bagian dalam komputer, bacalah informasi keselamatan yang dikirimkan bersama komputer Anda. Untuk informasi praktik keselamatan terbaik tambahan, kunjungi Laman utama Pemenuhan Peraturan pada www.dell.com/regulatory_compliance.

⚠ PERHATIAN: Untuk menghindari terkena sengatan listrik, gunakan gelang antistatis atau pegang permukaan logam yang tidak dicat secara berkala.

⚠ PERHATIAN: Hanya teknisi servis yang berkualifikasi yang boleh mengerjakan reparasi pada komputer Anda. Kerusakan yang terjadi akibat pekerjaan servis yang tidak diotorisasi oleh Dell™ tidak akan ditanggung oleh garansi Anda.

⚠ PERHATIAN: Untuk mencegah kerusakan pada board sistem, lepaskan baterai utama (lihat [Melepaskan Baterai](#)) sebelum mengerjakan bagian dalam komputer.

Melepaskan Konektor Adaptor AC

1. Ikuti instruksi di bagian [Sebelum Anda Mulai](#).
2. Lepaskan baterai (lihat [Melepaskan Baterai](#)).
3. Lepaskan keyboard (lihat [Melepaskan Keyboard](#)).
4. Lepaskan palm rest (lihat [Melepaskan Palm Rest](#)).
5. Lepaskan hard drive (lihat [Melepaskan Hard Drive](#)).
6. Lepaskan braket palm rest (lihat [Melepaskan Braket Palm Rest](#)).
7. Lepaskan papan kartu SIM dan USB (lihat [Melepaskan Papan Kartu SIM dan USB](#)).
8. Lepaskan kabel adaptor AC dari konektor board sistem.
9. Lepaskan braket konektor adaptor AC.
10. Dorong konektor kabel adaptor AC hingga terlepas dari dasar komputer.

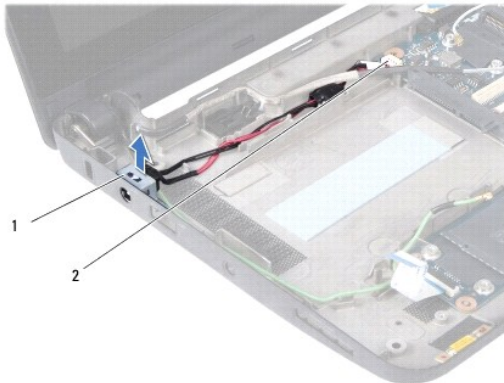

1	braket konektor adaptor AC	2	konektor board sistem
---	----------------------------	---	-----------------------

Memasang Kembali Konektor Adaptor AC

1. Pasang konektor kabel adaptor AC pada board sistem.
2. Pasang kembali braket konektor adaptor AC.
3. Sambungkan kabel adaptor AC ke konektor board sistem.
4. Pasang kembali papan kartu SIM dan USB (lihat [Memasang Kembali Papan Kartu SIM dan USB](#)).
5. Pasang kembali braket palm rest (lihat [Memasang Kembali Braket Palm Rest](#)).
6. Pasang kembali hard drive (lihat [Memasang Kembali Hard Drive](#)).
7. Pasang kembali palm rest (lihat [Memasang Kembali Palm Rest](#)).
8. Pasang kembali keyboard (lihat [Memasang Kembali Keyboard](#)).
9. Pasang kembali baterai (lihat [Memasang Kembali Baterai](#)).

[Kembali ke Halaman Isi](#)

[Kembali ke Halaman Isi](#)

Papan Lampu Status Baterai

Manual Servis Dell™ Inspiron™ 1010

- [Melepaskan Papan Lampu Status Baterai](#)
- [Memasang Kembali Papan Lampu Status Baterai](#)

⚠ PERINGATAN: Sebelum mengerjakan bagian dalam komputer, bacalah informasi keselamatan yang dikirimkan bersama komputer Anda. Untuk informasi praktik keselamatan terbaik tambahan, kunjungi Laman utama Pemenuhan Peraturan pada www.dell.com/regulatory_compliance.

⚠ PERHATIAN: Untuk menghindari terkena sengatan listrik, gunakan gelang antistatis atau pegang permukaan logam yang tidak dicat secara berkala.

⚠ PERHATIAN: Hanya teknisi servis yang berkualifikasi yang boleh mengerjakan reparasi pada komputer Anda. Kerusakan yang terjadi akibat pekerjaan servis yang tidak diotorisasi oleh Dell™ tidak akan ditanggung oleh garansi Anda.

⚠ PERHATIAN: Untuk mencegah kerusakan pada board sistem, lepaskan baterai utama (lihat [Melepaskan Baterai](#)) sebelum mengerjakan bagian dalam komputer.

Melepaskan Papan Lampu Status Baterai

1. Ikuti instruksi di bagian [Sebelum Anda Mulai](#).
2. Lepaskan baterai (lihat [Melepaskan Baterai](#)).
3. Lepaskan keyboard (lihat [Melepaskan Keyboard](#)).
4. Lepaskan palm rest (lihat [Melepaskan Palm Rest](#)).
5. Lepaskan hard drive (lihat [Melepaskan Hard Drive](#)).
6. Lepaskan braket palm rest (lihat [Melepaskan Braket Palm Rest](#)).
7. Lepaskan koneksi kabel papan lampu status baterai dari konektor board sistem.
8. Angkat papan lampu status baterai dari dasar komputer.

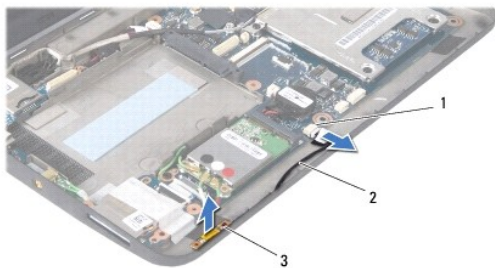

1	konektor kabel papan lampu status baterai	2	kabel papan lampu status baterai
3	papan lampu status baterai		

Memasang Kembali Papan Lampu Status Baterai

1. Pasang kembali papan lampu status baterai di dasar komputer.
2. Sambungkan kabel papan lampu status baterai ke konektor board sistem.
3. Pasang kembali braket palm rest (lihat [Memasang Kembali Braket Palm Rest](#)).

4. Pasang kembali hard drive (lihat [Memasang Kembali Hard Drive](#)).
 5. Pasang kembali palm rest (lihat [Memasang Kembali Palm Rest](#)).
 6. Pasang kembali keyboard (lihat [Memasang Kembali Keyboard](#)).
 7. Pasang kembali baterai (lihat [Memasang Kembali Baterai](#)).
-

[Kembali ke Halaman Isi](#)

[Kembali ke Halaman Isi](#)

Sebelum Anda Mulai

Manual Servis Dell™ Inspiron™ 1010

- [Peralatan yang Direkomendasikan](#)
- [Mematikan Komputer Anda](#)
- [Sebelum Mengerjakan Bagian Dalam Komputer](#)

Dokumen ini menyediakan prosedur untuk melepaskan dan memasang komponen dalam komputer Anda. Kecuali jika disebutkan lain, setiap prosedur mengasumsikan bahwa kondisi berikut telah dilakukan:

1. Anda telah menjalankan tahapan di bagian [Mematikan Komputer Anda](#) dan [Sebelum Mengerjakan Bagian Dalam Komputer](#).
1. Anda telah membaca informasi keselamatan yang dikirimkan bersama komputer Anda.
1. Sebuah komponen dapat diganti atau—jika dibeli secara terpisah—dipasang dengan menjalankan prosedur pelepasan dengan urutan terbalik.

Peralatan yang Direkomendasikan

Prosedur dalam dokumen ini mungkin memerlukan peralatan berikut:



1. Obeng pipih kecil
1. Obeng Philips
1. Pencungkil plastik
1. CD upgrade BIOS atau program update yang dapat dieksekusi untuk BIOS tersedia di situs web Dukungan Dell pada support.dell.com

Mematikan Komputer Anda

 **PERHATIAN:** Untuk mencegah hilangnya data, simpan dan tutup semua file dan tutup semua program yang terbuka sebelum Anda mematikan komputer.

1. Simpan dan tutup semua file yang terbuka, dan tutup semua program yang terbuka.
2. Matikan sistem pengoperasian:

Microsoft® Windows® Vista:

Klik **Start** , klik tanda panah , dan klik **Shut Down**.

Desktop Dell Ubuntu®:

Klik  → **Quit**  → **Shut down**.





Desktop Klasik Ubuntu:

Klik  → **Shut down**.

3. Pastikan komputer dan semua perangkat yang terpasang telah dimatikan. Jika komputer dan perangkat yang terpasang tidak dapat dimatikan secara otomatis saat Anda menonaktifkan sistem pengoperasian Anda, tekan dan tahan tombol daya hingga komputer dinonaktifkan.

Sebelum Mengerjakan Bagian Dalam Komputer

Gunakan panduan keselamatan berikut untuk membantu melindungi komputer Anda dari kerusakan potensial dan untuk memastikan keselamatan diri Anda.

-  **PERINGATAN:** Sebelum mengerjakan bagian dalam komputer, bacalah informasi keselamatan yang dikirimkan bersama komputer Anda. Untuk informasi praktik keselamatan terbaik tambahan, kunjungi Laman utama Pemenuhan Peraturan pada www.dell.com/regulatory_compliance.
-  **PERHATIAN:** Tangani semua komponen dan kartu dengan hati-hati. Jangan sentuh komponen atau bagian kontak pada kartu. Pegang kartu pada bagian tepinya atau pada braket pemasangan logam. Pegang komponen seperti prosesor pada bagian tepinya, bukan pada pin-pinnya.
-  **PERHATIAN:** Hanya teknisi servis yang berkualifikasi yang boleh mengerjakan reparasi pada komputer Anda. Kerusakan yang terjadi akibat pekerjaan servis yang tidak diotorisasi oleh Dell tidak akan ditanggung oleh garansi Anda.
-  **PERHATIAN:** Saat Anda melepaskan kabel, tarik pada konektor kabel atau pada tab penariknya, jangan tarik langsung pada kabel. Beberapa kabel memiliki konektor dengan tab pengunci; jika Anda melepaskan kabel seperti ini, tekan bagian tab pengunci sebelum Anda melepaskan

kabel. Saat Anda memisahkan konektor, pastikan konektor selalu berada dalam posisi lurus untuk mencegah pin konektor menjadi bengkok. Selain itu, sebelum Anda menyambungkan kabel, pastikan kedua konektor telah diarahkan dan diluruskan dengan benar.

△ **PERHATIAN:** Untuk mencegah kerusakan komputer, jalankan langkah berikut sebelum Anda mulai mengerjakan bagian dalam komputer.

1. Pastikan permukaan tempat Anda bekerja datar dan bersih agar penutup komputer tidak tergores.
2. Matikan komputer. Lihat [Mematikan Komputer Anda](#).

△ **PERHATIAN:** Untuk melepaskan kabel jaringan, lepaskan kabel dari komputer terlebih dahulu, kemudian lepaskan kabel dari perangkat jaringan.

3. Lepaskan semua kabel telepon atau jaringan dari komputer.
4. Tekan dan keluarkan semua kartu yang terpasang dari Pembaca Kartu Memori.
5. Putuskan koneksi komputer Anda dan semua perangkat yang terpasang dari outlet listrik.
6. Lepaskan baterai (lihat [Melepaskan Baterai](#)).
7. Balikkan kembali komputer, buka display, dan tekan tombol daya untuk menghubungkan board sistem ke ground.

[Kembali ke Halaman Isi](#)

[Kembali ke Halaman Isi](#)

Menjalankan Flashing BIOS

Manual Servis Dell™ Inspiron™ 1010

- [Menjalankan Flashing BIOS dari CD](#)
- [Menjalankan Flashing BIOS dari Hard Drive](#)
- [Menjalankan Flashing BIOS di Ubuntu](#)

Jika CD program update BIOS disediakan dengan board sistem baru, jalankan flashing BIOS dari CD. Jika Anda tidak memiliki CD program update BIOS, jalankan flashing BIOS dari hard drive.

 **CATATAN:** Komputer Anda tidak memiliki drive optis internal. Gunakan drive optis eksternal atau perangkat penyimpanan eksternal lainnya untuk prosedur yang menggunakan disk.

Menjalankan Flashing BIOS dari CD

1. Pastikan adaptor AC tersambung dengan baik dan baterai utama terpasang dengan benar.

 **CATATAN:** Jika Anda menggunakan CD program update BIOS untuk menjalankan flashing BIOS, atur komputer untuk menjalankan booting dari CD sebelum memasukkan CD.

2. Masukkan CD program update BIOS, dan nyalakan kembali komputer.

Ikuti instruksi yang muncul pada layar. Komputer akan melanjutkan booting dan mengupdate BIOS baru. Saat update flash selesai, komputer akan menyala kembali secara otomatis.

3. Tekan <F2> saat POST untuk masuk ke program pengaturan sistem.
 4. Tekan <F9> untuk mereset default komputer.
 5. Tekan <Esc>, pilih **Save changes and reboot**, dan tekan <Enter> untuk menyimpan perubahan konfigurasi.
 6. Keluarkan CD program update BIOS dari drive dan nyalakan kembali komputer.
-

Menjalankan Flashing BIOS dari Hard Drive

1. Pastikan adaptor AC tersambung dengan baik, baterai utama terpasang dengan benar, dan kabel jaringan telah disambungkan.
2. Nyalakan komputer.
3. Temukan file update BIOS terbaru untuk komputer Anda pada support.dell.com.
4. Klik **Download Now** untuk mendownload file.
5. Jika jendela **Export Compliance Disclaimer** muncul, klik **Yes, I Accept this Agreement**.

Jendela **File Download** akan muncul.

6. Klik **Save this program to disk** dan kemudian klik **OK**.

Jendela **Save In** akan muncul.

7. Klik tanda panah bawah untuk menampilkan menu **Save In**, pilih **Desktop**, kemudian klik **Save**.

File akan didownload ke desktop Anda.

8. Klik **Close** jika jendela **Download Complete** muncul.

Ikon file muncul pada desktop Anda dan berjudul sama dengan file update BIOS yang didownload.

9. Klik dua kali ikon file pada desktop dan ikuti instruksi pada layar.
-

Menjalankan Flashing BIOS di Ubuntu

1. Pastikan adaptor AC tersambung dengan baik, baterai utama terpasang dengan benar, dan kabel jaringan telah disambungkan.
2. Nyalakan komputer.
3. Pilih  → **Places** → **Documents**.
4. Buat folder baru dan beri nama **BIOS**.
5. Temukan file update BIOS terbaru untuk komputer Anda pada support.dell.com.
6. Klik **Download Now** untuk mendownload file.
7. Jika jendela **Export Compliance Disclaimer** muncul, klik **Yes, I Accept this Agreement**.
Jendela **File Download** akan muncul.
8. Klik **Save this program to disk** dan kemudian klik **OK**.
Jendela **Save In** akan muncul.
9. Klik tanda panah bawah untuk menampilkan menu **Save In**, pilih **Documents** → **BIOS**, kemudian klik **Save**.
10. Klik **Close** jika jendela **Download Complete** muncul.
Ikon file muncul pada folder BIOS Anda dan berjudul sama dengan file update BIOS yang didownload.
11. Buka aplikasi jalur perintah terminal dan ikuti tahapan berikut:
 - a. Ketik `sudo -s`
 - b. Ketik password Anda
 - c. Ketik `cd Documents`
 - d. Ketik `cd BIOS`
 - e. Ketik `./1210a00`Teks `flash start...` muncul.
Komputer akan menyala kembali secara otomatis setelah flash BIOS selesai.

[Kembali ke Halaman Isi](#)

[Kembali ke Halaman Isi](#)

Kartu Internal dengan Teknologi Nirkabel Bluetooth®

Manual Servis Dell™ Inspiron™ 1010

- [Melepaskan Kartu Bluetooth](#)
- [Memasang Kembali Kartu Bluetooth](#)

⚠ PERINGATAN: Sebelum mengerjakan bagian dalam komputer, bacalah informasi keselamatan yang dikirimkan bersama komputer Anda. Untuk informasi praktik keselamatan terbaik tambahan, kunjungi Laman utama Pemenuhan Peraturan pada www.dell.com/regulatory_compliance.

⚠ PERHATIAN: Untuk menghindari terkena sengatan listrik, gunakan gelang antistatis atau pegang permukaan logam yang tidak dicat secara berkala.

⚠ PERHATIAN: Hanya teknisi servis yang berkualifikasi yang boleh mengerjakan reparasi pada komputer Anda. Kerusakan yang terjadi akibat pekerjaan servis yang tidak diotorisasi oleh Dell™ tidak akan ditanggung oleh garansi Anda.

⚠ PERHATIAN: Untuk mencegah kerusakan pada board sistem, lepaskan baterai utama (lihat [Melepaskan Baterai](#)) sebelum mengerjakan bagian dalam komputer.

Jika Anda memesan kartu berteknologi nirkabel Bluetooth dengan komputer Anda, kartu telah dipasang di dalam komputer.

Melepaskan Kartu Bluetooth

1. Ikuti instruksi di bagian [Sebelum Anda Mulai](#).
2. Lepaskan baterai (lihat [Melepaskan Baterai](#)).
3. Lepaskan keyboard (lihat [Melepaskan Keyboard](#)).
4. Lepaskan palm rest (lihat [Melepaskan Palm Rest](#)).
5. Lepaskan hard drive (lihat [Melepaskan Hard Drive](#)).
6. Lepaskan braket palm rest (lihat [Melepaskan Braket Palm Rest](#)).
7. Balikkan braket palm rest.
8. Sambil menarik bagian ujung kompartemen kartu bluetooth, dorong kartu bluetooth keluar dari kompartemen seperti ditunjukkan pada gambar.

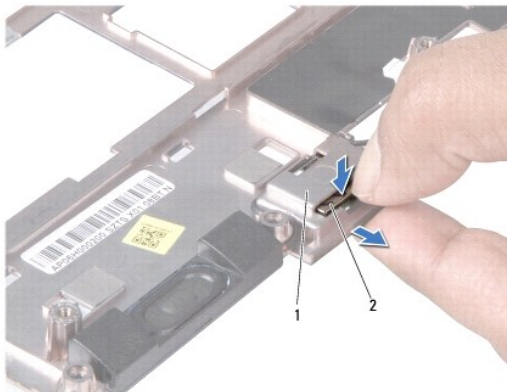

1	kompartemen kartu bluetooth	2	kartu bluetooth
---	-----------------------------	---	-----------------

Memasang Kembali Kartu Bluetooth

1. Pasang kartu di kompartemen kartu bluetooth hingga terdengar terkunci pada tempatnya

2. Pasang kembali braket palm rest (lihat [Memasang Kembali Braket Palm Rest](#)).
 3. Pasang kembali hard drive (lihat [Memasang Kembali Hard Drive](#)).
 4. Pasang kembali palm rest (lihat [Memasang Kembali Palm Rest](#)).
 5. Pasang kembali keyboard (lihat [Memasang Kembali Keyboard](#)).
 6. Pasang kembali baterai (lihat [Memasang Kembali Baterai](#)).
-

[Kembali ke Halaman Isi](#)

[Kembali ke Halaman Isi](#)

Baterai Sel Berbentuk Koin

Manual Servis Dell™ Inspiron™ 1010

- [Melepaskan Baterai Sel Berbentuk Koin](#)
- [Memasang Kembali Baterai Sel Berbentuk Koin](#)

⚠ PERINGATAN: Sebelum mengerjakan bagian dalam komputer, bacalah informasi keselamatan yang dikirimkan bersama komputer Anda. Untuk informasi praktik keselamatan terbaik tambahan, kunjungi Laman utama Pemenuhan Peraturan pada www.dell.com/regulatory_compliance.

⚠ PERHATIAN: Untuk menghindari terkena sengatan listrik, gunakan gelang antistatis atau pegang permukaan logam yang tidak dicat secara berkala.

⚠ PERHATIAN: Hanya teknisi servis yang berkualifikasi yang boleh mengerjakan reparasi pada komputer Anda. Kerusakan yang terjadi akibat pekerjaan servis yang tidak diotorisasi oleh Dell™ tidak akan ditanggung oleh garansi Anda.

⚠ PERHATIAN: Untuk mencegah kerusakan pada board sistem, lepaskan baterai utama (lihat [Melepaskan Baterai](#)) sebelum mengerjakan bagian dalam komputer.

Melepaskan Baterai Sel Berbentuk Koin

1. Ikuti instruksi di bagian [Sebelum Anda Mulai](#).
2. Lepaskan baterai (lihat [Melepaskan Baterai](#)).
3. Lepaskan keyboard (lihat [Melepaskan Keyboard](#)).
4. Lepaskan palm rest (lihat [Melepaskan Palm Rest](#)).
5. Lepaskan hard drive (lihat [Melepaskan Hard Drive](#)).
6. Lepaskan braket palm rest (lihat [Melepaskan Braket Palm Rest](#)).
7. Lepaskan kabel baterai sel berbentuk koin dari konektor board sistem.

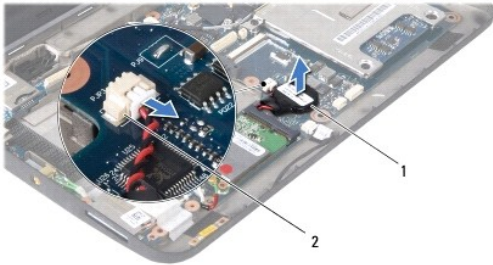

1	baterai sel berbentuk koin	2	konektor kabel baterai sel berbentuk koin
---	----------------------------	---	---

8. Angkat baterai sel berbentuk koin dari dasar komputer.

Memasang Kembali Baterai Sel Berbentuk Koin

1. Pasang kembali baterai sel berbentuk koin.
2. Sambungkan kabel baterai sel berbentuk koin ke konektor board sistem.
3. Pasang kembali braket palm rest (lihat [Memasang Kembali Braket Palm Rest](#)).
4. Pasang kembali hard drive (lihat [Memasang Kembali Hard Drive](#)).

-
5. Pasang kembali palm rest (lihat [Memasang Kembali Palm Rest](#)).
 6. Pasang kembali keyboard (lihat [Memasang Kembali Keyboard](#)).
 7. Pasang kembali baterai (lihat [Memasang Kembali Baterai](#)).

[Kembali ke Halaman Isi](#)

[Kembali ke Halaman Isi](#)

Papan Prosesor dan Memori 2-in-1

Manual Servis Dell™ Inspiron™ 1010

- [Melepaskan Papan Prosesor dan Memori 2-in-1](#)
- [Memasang Kembali Papan Prosesor dan Memori 2-in-1](#)

PERINGATAN: Sebelum mengerjakan bagian dalam komputer, bacalah informasi keselamatan yang dikirimkan bersama komputer Anda. Untuk informasi praktik keselamatan terbaik tambahan, kunjungi Laman utama Pemenuhan Peraturan pada www.dell.com/regulatory_compliance.

PERHATIAN: Untuk menghindari terkena sengatan listrik, gunakan gelang antistatis atau pegang permukaan logam yang tidak dicat secara berkala.

PERHATIAN: Hanya teknisi servis yang berkualifikasi yang boleh mengerjakan reparasi pada komputer Anda. Kerusakan yang terjadi akibat pekerjaan servis yang tidak diotorisasi oleh Dell™ tidak akan ditanggung oleh garansi Anda.

PERHATIAN: Untuk mencegah kerusakan pada board sistem, lepaskan baterai utama (lihat [Melepaskan Baterai](#)) sebelum mengerjakan bagian dalam komputer.

Melepaskan Papan Prosesor dan Memori 2-in-1

1. Ikuti instruksi di bagian [Sebelum Anda Mulai](#).
2. Lepaskan baterai (lihat [Melepaskan Baterai](#)).
3. Lepaskan keyboard (lihat [Melepaskan Keyboard](#)).
4. Lepaskan palm rest (lihat [Melepaskan Palm Rest](#)).
5. Lepaskan hard drive (lihat [Melepaskan Hard Drive](#)).
6. Lepaskan braket palm rest (lihat [Melepaskan Braket Palm Rest](#)).

PERHATIAN: Bila papan prosesor dan memori 2-in-1 dilepaskan dari komputer, simpanlah dalam kemasan pelindung antistatis (lihat "Perlindungan Terhadap Pelepasan Muatan Elektrostatis" pada instruksi keselamatan yang dikirimkan bersama komputer Anda).

7. Lepaskan keempat baut yang menahan penutup board sistem prosesor serta papan prosesor dan memori 2-in-1 ke board sistem.

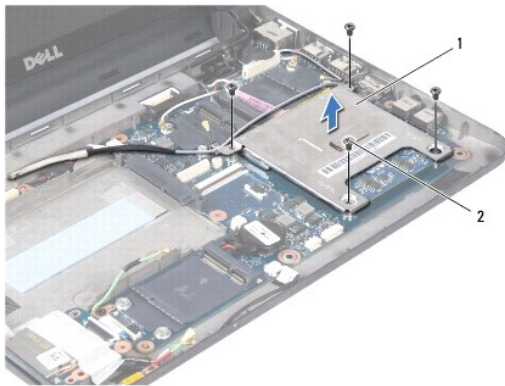

1	penutup board sistem prosesor	2	baut (4)
---	-------------------------------	---	----------

8. Lepaskan kedua panel termal pada prosesor.

CATATAN: Panel termal mungkin lengket dengan bagian bawah penutup board sistem prosesor. Lepaskan panel termal dari bagian bawah penutup board sistem prosesor.

9. Gunakan ujung jari Anda untuk meregangkan klip penahan pada setiap sisi konektor papan prosesor dan memori 2-in-1 sampai papan keluar.

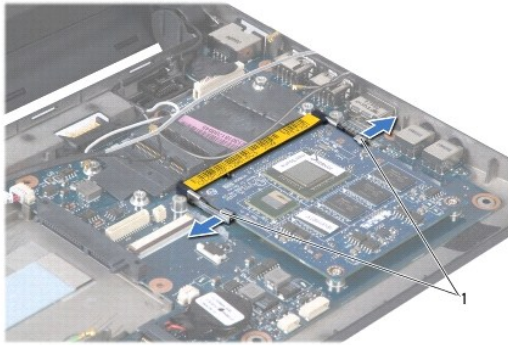

1	klip penahan
---	--------------

10. Angkat papan prosesor dan memori 2-in-1 dari konektor board sistem.

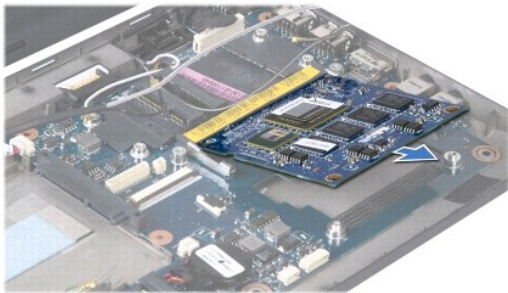

Memasang Kembali Papan Prosesor dan Memori 2-in-1

1. Luruskan takik di konektor tepi prosesor dan memori 2-in-1 dengan tab di slot konektor.
2. Dorong dengan kuat papan prosesor dan memori 2-in-1 pada sudut 45 derajat hingga masuk ke dalam slot, dan tekan perlahan papan prosesor dan memori 2-in-1 ke bawah hingga terdengar terkunci pada tempatnya. Jika Anda tidak mendengar bunyi kunci, lepaskan papan dan ulangi pemasangan papan.
3. Pasang kembali penutup board sistem prosesor pada papan prosesor dan memori 2-in-1.
4. Pasang kembali keempat baut yang menahan penutup board sistem prosesor serta papan prosesor dan memori 2-in-1 ke board sistem.
5. Pasang kembali braket palm rest (lihat [Memasang Kembali Braket Palm Rest](#)).
6. Pasang kembali hard drive (lihat [Memasang Kembali Hard Drive](#)).
7. Pasang kembali palm rest (lihat [Memasang Kembali Palm Rest](#)).
8. Pasang kembali keyboard (lihat [Memasang Kembali Keyboard](#)).
9. Pasang kembali baterai (lihat [Memasang Kembali Baterai](#)).

PERHATIAN: Sebelum menyalakan komputer, pasang kembali semua baut dan pastikan tidak ada baut yang tertinggal di dalam komputer. Baut yang tertinggal di dalam komputer dapat menyebabkan kerusakan pada komputer.

10. Update BIOS (lihat [Menjalankan Flashing BIOS](#)).
-

[Kembali ke Halaman Isi](#)

[Kembali ke Halaman Isi](#)

Display

Manual Servis Dell™ Inspiron™ 1010

- [Melepaskan Unit Display](#)
- [Memasang Kembali Unit Display](#)

- ⚠ PERINGATAN:** Sebelum mengerjakan bagian dalam komputer, bacalah informasi keselamatan yang dikirimkan bersama komputer Anda. Untuk informasi praktik keselamatan terbaik tambahan, kunjungi Laman utama Pemenuhan Peraturan pada www.dell.com/regulatory_compliance.
- ⚠ PERHATIAN:** Untuk menghindari terkena sengatan listrik, gunakan gelang antistatis atau pegang permukaan logam yang tidak dicat secara berkala.
- ⚠ PERHATIAN:** Hanya teknisi servis yang berkualifikasi yang boleh mengerjakan reparasi pada komputer Anda. Kerusakan yang terjadi akibat pekerjaan servis yang tidak diotorisasi oleh Dell™ tidak akan ditanggung oleh garansi Anda.
- ⚠ PERHATIAN:** Untuk mencegah kerusakan pada board sistem, lepaskan baterai utama (lihat [Melepaskan Baterai](#)) sebelum mengerjakan bagian dalam komputer.
- ⚠ PERHATIAN:** Untuk mencegah kerusakan pada display, Anda tidak boleh membongkar unit display Edge-to-Edge (tepi-ke-tepi) di tempat Anda.

Melepaskan Unit Display

1. Ikuti instruksi di bagian [Sebelum Anda Mulai](#).
2. Lepaskan baterai (lihat [Melepaskan Baterai](#)).
3. Lepaskan keyboard (lihat [Melepaskan Keyboard](#)).
4. Lepaskan palm rest (lihat [Melepaskan Palm Rest](#)).
5. Lepaskan hard drive (lihat [Melepaskan Hard Drive](#)).
6. Lepaskan braket palm rest (lihat [Melepaskan Braket Palm Rest](#)).
7. Lepaskan kabel display dari konektor board sistem.
8. Lepaskan kabel Mini-Card dari konektornya.
9. Perhatikan perutean kabel Mini-Card dan tarik kabel Mini-Card keluar melalui board sistem sehingga kabel terlepas dari dasar komputer.
10. Lepaskan Pembaca Kartu Media 3-in-1 (lihat [Melepaskan Pembaca Kartu Media](#)).

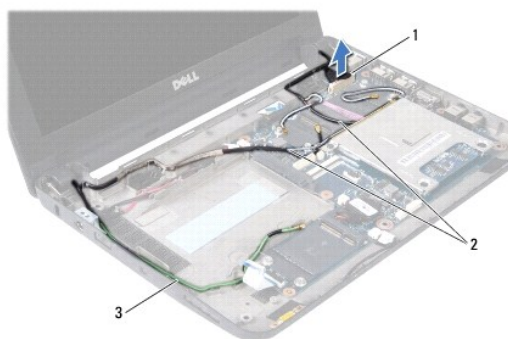

1	konektor kabel display	2	kabel konektor Mini-Card
3	kabel konektor TV tuner		

11. Lepaskan koneksi kabel TV tuner dari konektornya.

12. Lepaskan kedua baut yang menahan unit display ke dasar komputer.

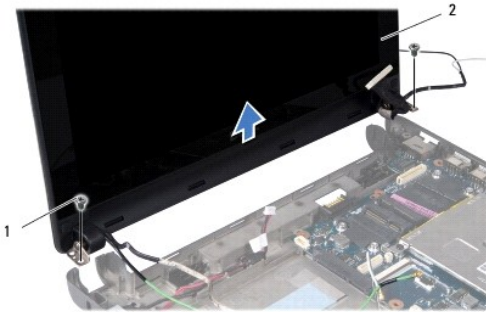

1	baut (2)	2	unit display
---	----------	---	--------------

13. Angkat dan lepaskan unit display dari dasar komputer.

Memasang Kembali Unit Display

1. Tempatkan unit display ke posisinya dan pasang kembali kedua baut yang menahan unit display ke dasar komputer.
 2. Sambungkan kabel display ke konektor board sistem.
 3. Rutekan kabel Mini-Card dan sambungkan ke Mini-Card, bila perlu (lihat [Memasang Kembali Mini-Card](#)).
 4. Sambungkan kabel kartu TV tuner ke konektornya.
 5. Pasang kembali Pembaca Kartu Media 3-in-1 (lihat [Memasang Kembali Pembaca Kartu Media](#)).
 6. Pasang kembali braket palm rest (lihat [Memasang Kembali Braket Palm Rest](#)).
 7. Pasang kembali hard drive (lihat [Memasang Kembali Hard Drive](#)).
 8. Pasang kembali palm rest (lihat [Memasang Kembali Palm Rest](#)).
 9. Pasang kembali keyboard (lihat [Memasang Kembali Keyboard](#)).
 10. Pasang kembali baterai (lihat [Memasang Kembali Baterai](#)).
-

[Kembali ke Halaman Isi](#)

[Kembali ke Halaman Isi](#)

Pembaca Kartu Media 3-in-1 (Papan Anak 1)

Manual Servis Dell™ Inspiron™ 1010

- [Melepaskan Pembaca Kartu Media](#)
- [Memasang Kembali Pembaca Kartu Media](#)

⚠ PERINGATAN: Sebelum mengerjakan bagian dalam komputer, bacalah informasi keselamatan yang dikirimkan bersama komputer Anda. Untuk informasi praktik keselamatan terbaik tambahan, kunjungi Laman utama Pemenuhan Peraturan pada www.dell.com/regulatory_compliance.

⚠ PERHATIAN: Untuk menghindari terkena sengatan listrik, gunakan gelang antistatis atau pegang permukaan logam yang tidak dicat secara berkala.

⚠ PERHATIAN: Hanya teknisi servis yang berkualifikasi yang boleh mengerjakan reparasi pada komputer Anda. Kerusakan yang terjadi akibat pekerjaan servis yang tidak diotorisasi oleh Dell™ tidak akan ditanggung oleh garansi Anda.

⚠ PERHATIAN: Untuk mencegah kerusakan pada board sistem, lepaskan baterai utama (lihat [Melepaskan Baterai](#)) sebelum mengerjakan bagian dalam komputer.

Melepaskan Pembaca Kartu Media

1. Ikuti instruksi di bagian [Sebelum Anda Mulai](#).
2. Lepaskan baterai (lihat [Melepaskan Baterai](#)).
3. Lepaskan keyboard (lihat [Melepaskan Keyboard](#)).
4. Lepaskan palm rest (lihat [Melepaskan Palm Rest](#)).
5. Lepaskan hard drive (lihat [Melepaskan Hard Drive](#)).
6. Lepaskan braket palm rest (lihat [Melepaskan Braket Palm Rest](#)).
7. Tarik tab penarik untuk melepaskan koneksi kabel Pembaca Kartu Media dari konektor pada Pembaca Kartu Media.
8. Lepaskan perekat mylar yang menahan Pembaca Kartu Media ke dasar komputer.

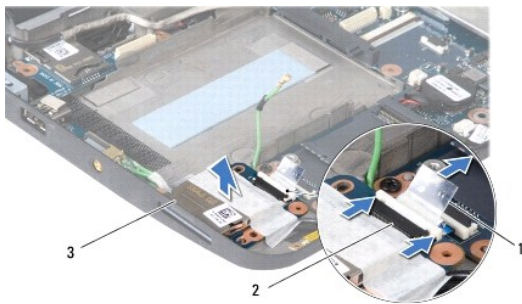

1	tab penarik	2	konektor kabel Pembaca Kartu Media
3	Pembaca Kartu Media		

9. Angkat Pembaca Kartu Media dari dasar komputer.

Memasang Kembali Pembaca Kartu Media

1. Tempatkan Pembaca Kartu Media di dasar komputer.

2. Sambungkan kabel Pembaca Kartu Media ke konektor Pembaca Kartu Media.
 3. Pasang kembali perekat mylar di Pembaca Kartu Media.
 4. Pasang kembali braket palm rest (lihat [Memasang Kembali Braket Palm Rest](#)).
 5. Pasang kembali hard drive (lihat [Memasang Kembali Hard Drive](#)).
 6. Pasang kembali palm rest (lihat [Memasang Kembali Palm Rest](#)).
 7. Pasang kembali keyboard (lihat [Memasang Kembali Keyboard](#)).
 8. Pasang kembali baterai (lihat [Memasang Kembali Baterai](#)).
-

[Kembali ke Halaman Isi](#)

[Kembali ke Halaman Isi](#)

Hard Drive

Manual Servis Dell™ Inspiron™ 1010

- [Melepaskan Hard Drive](#)
- [Memasang Kembali Hard Drive](#)

- ⚠ **PERINGATAN:** Jika Anda melepaskan hard drive dari komputer saat drive masih panas, jangan sentuh rumah logam dari hard drive.
- ⚠ **PERINGATAN:** Sebelum mengerjakan bagian dalam komputer, bacalah informasi keselamatan yang dikirimkan bersama komputer Anda. Untuk informasi praktik keselamatan terbaik tambahan, kunjungi Laman utama Pemenuhan Peraturan pada www.dell.com/regulatory_compliance.
- ⚠ **PERHATIAN:** Untuk mencegah kehilangan data, matikan komputer Anda (lihat [Mematikan Komputer Anda](#)) sebelum melepaskan hard drive. Jangan lepaskan hard drive saat komputer masih menyala atau berada pada kondisi "Sleep".
- ⚠ **PERHATIAN:** Hard drive adalah komponen yang sangat sensitif. Tangani hard drive dengan sangat hati-hati.
- ⚠ **PERHATIAN:** Hanya teknisi servis yang berkualifikasi yang boleh mengerjakan reparasi pada komputer Anda. Kerusakan yang terjadi akibat pekerjaan servis yang tidak diotorisasi oleh Dell tidak akan ditanggung oleh garansi Anda.
- ⚠ **PERHATIAN:** Untuk mencegah kerusakan pada board sistem, lepaskan baterai utama (lihat [Melepaskan Baterai](#)) sebelum mengerjakan bagian dalam komputer.
- 📌 **CATATAN:** Dell tidak menjamin kompatibilitas atau tidak menyediakan dukungan untuk hard drive dari produsen selain Dell.
- 📌 **CATATAN:** Jika Anda memasang hard drive dari produsen selain Dell, Anda harus menginstal sistem pengoperasian, driver, dan utilitas pada hard drive baru (lihat [Panduan Teknologi Dell](#)).

Melepaskan Hard Drive

1. Ikuti prosedur di bagian [Sebelum Anda Mulai](#).
2. Lepaskan baterai (lihat [Melepaskan Baterai](#)).
3. Lepaskan keyboard (lihat [Melepaskan Keyboard](#)).

⚠ **PERHATIAN:** Saat hard drive tidak terpasang pada komputer, simpan hard drive dalam kemasan pelindung antistatis (lihat "Pelindungan Terhadap Pelepasan Muatan Elektrostatis" pada instruksi keselamatan yang dikirimkan bersama dengan komputer Anda).

4. Lepaskan baut yang menahan unit hard drive ke dasar komputer.

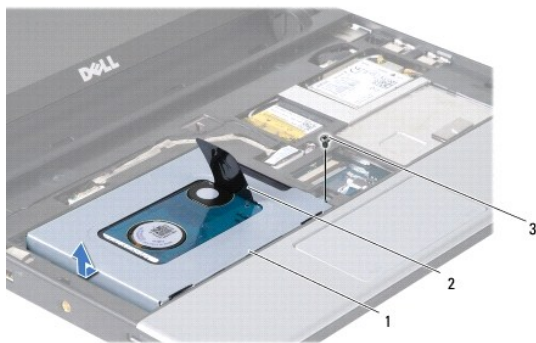

1	unit hard drive	2	tab penarik	3	baut
---	-----------------	---	-------------	---	------

5. Tarik tab penarik ke arah kiri untuk melepaskan unit hard drive dari interposer.
6. Angkat unit hard drive dari kompartemen hard drive.
7. Lepaskan keempat baut yang menahan braket hard drive ke hard drive dan lepaskan braket.

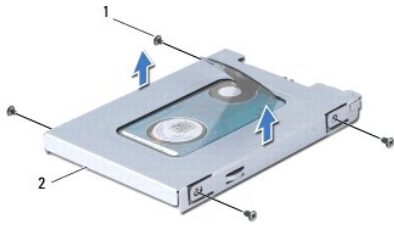

1	baut (4)	2	braket hard drive
---	----------	---	-------------------

Memasang Kembali Hard Drive

1. Lepaskan hard drive baru dari kemasannya.

Simpan kemasan asli untuk menyimpan atau mengirimkan hard drive.

2. Pasang kembali braket hard drive dan kencangkan keempat baut yang menahan braket ke hard drive.
3. Pasang unit hard drive di kompartemen hard drive.
4. Dorong hard drive ke dalam interposer hingga tersambung ke interposer.
5. Pasang kembali baut yang menahan unit hard drive ke dasar komputer.
6. Pasang kembali keyboard (lihat [Memasang Kembali Keyboard](#)).
7. Pasang kembali baterai (lihat [Memasang Kembali Baterai](#)).
8. Instal sistem pengoperasian untuk komputer Anda, jika diperlukan. Lihat "Memulihkan Sistem Pengoperasian Anda" di *Panduan Pemasangan atau Panduan Pengaktifan Cepat Ubuntu*.
9. Instal driver dan utilitas untuk komputer Anda jika diperlukan. Lihat "Menginstal Ulang Driver dan Utilitas" di *Panduan Teknologi Dell*.

[Kembali ke Halaman Isi](#)

[Kembali ke Halaman Isi](#)

Keyboard

Manual Servis Dell™ Inspiron™ 1010

- [Melepaskan Keyboard](#)
- [Memasang Kembali Keyboard](#)

PERINGATAN: Sebelum mengerjakan bagian dalam komputer, bacalah informasi keselamatan yang dikirimkan bersama komputer Anda. Untuk informasi praktik keselamatan terbaik tambahan, kunjungi Laman utama Pemenuhan Peraturan pada www.dell.com/regulatory_compliance.

PERHATIAN: Untuk menghindari terkena sengatan listrik, gunakan gelang antistatis atau pegang permukaan logam yang tidak dicat secara berkala.

PERHATIAN: Hanya teknisi servis yang berkualifikasi yang boleh mengerjakan reparasi pada komputer Anda. Kerusakan yang terjadi akibat pekerjaan servis yang tidak diotorisasi oleh Dell™ tidak akan ditanggung oleh garansi Anda.

PERHATIAN: Untuk mencegah kerusakan pada board sistem, lepaskan baterai utama (lihat [Melepaskan Baterai](#)) sebelum mengerjakan bagian dalam komputer.

Melepaskan Keyboard

1. Ikuti prosedur di bagian [Sebelum Anda Mulai](#).
2. Lepaskan baterai (lihat [Melepaskan Baterai](#)).
3. Lepaskan ketiga baut yang menahan keyboard ke dasar komputer.



PERHATIAN: Tutup tombol pada keyboard merupakan komponen yang sensitif, mudah terlepas, dan butuh waktu yang cukup lama untuk memasangnya kembali. Berhati-hatilah saat melepaskan dan menangani keyboard.

PERHATIAN: Berhati-hatilah saat melepaskan dan menangani keyboard. Panel display dapat tergores jika keyboard tidak ditangani dengan hati-hati.

4. Cungkil bagian sisi belakang tengah keyboard dengan jari tangan Anda atau obeng pipih. Lepaskan dengan perlahan sisi kiri keyboard kemudian sisi kanan keyboard hingga terlepas dari bagian dasarnya.
5. Lepaskan keyboard hingga terlepas dari braket palm rest.
6. Balikkan keyboard dan tempatkan di atas palm rest.



1	tab keyboard (4)
---	------------------

7. Lepaskan kunci di konektor board sistem dan tarik tab penarik untuk melepaskan koneksi kabel keyboard dari konektor board sistem.
8. Angkat keyboard dari palm rest.

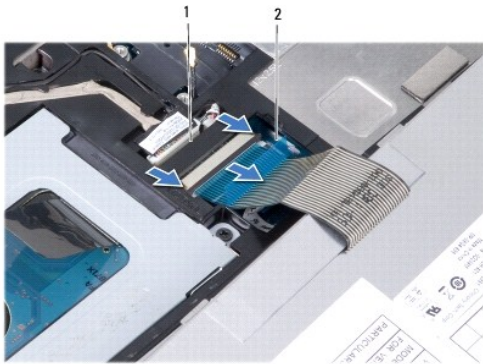

1	konektor kabel keyboard	2	tab penarik
---	-------------------------	---	-------------

Memasang Kembali Keyboard

1. Pasang keyboard pada braket palm rest.
2. Sambungkan kabel keyboard ke konektor board sistem.
3. Luruskan keyboard, masukkan keempat tab ke dalam slot dan pasang sisi kiri keyboard ke dalam tempatnya, kemudian masukkan sisi kanan keyboard ke dalam tempatnya.
4. Balikkan komputer dan pasang kembali ketiga baut yang menahan keyboard ke dasar komputer.

[Kembali ke Halaman Isi](#)

[Kembali ke Halaman Isi](#)

Kartu Komunikasi

Manual Servis Dell™ Inspiron™ 1010

- [Subscriber Identity Module \(SIM\)](#)
- [Mini-Card Nirkabel](#)

Subscriber Identity Module (SIM)

Subscriber Identity Module (SIM) mengidentifikasi pengguna secara unik melalui kartu International Mobile Subscriber Identity.

⚠ PERINGATAN: Sebelum mengerjakan bagian dalam komputer, bacalah informasi keselamatan yang dikirimkan bersama komputer Anda. Untuk informasi praktik keselamatan terbaik tambahan, kunjungi Laman utama Pemenuhan Peraturan pada www.dell.com/regulatory_compliance.

Memasang SIM

1. Ikuti instruksi di bagian [Sebelum Anda Mulai](#).
2. Lepaskan baterai (lihat [Melepaskan Baterai](#)).
3. Di tempat baterai, masukkan SIM ke dalam kompartemennya.



1	tempat baterai	2	SIM
---	----------------	---	-----

Melepaskan SIM

Tekan SIM ke dalam kompartemen untuk melepaskannya. Saat SIM keluar sebagian, lepaskan SIM dari tempat baterai.

Mini-Card Nirkabel

⚠ PERINGATAN: Sebelum mengerjakan bagian dalam komputer, bacalah informasi keselamatan yang dikirimkan bersama komputer Anda. Untuk informasi praktik keselamatan terbaik tambahan, kunjungi Laman utama Pemenuhan Peraturan pada www.dell.com/regulatory_compliance.

⚠ PERHATIAN: Untuk menghindari terkena sengatan listrik, gunakan gelang antistatis atau pegang permukaan logam yang tidak dicat secara berkala.

⚠ PERHATIAN: Hanya teknisi servis yang berkualifikasi yang boleh mengerjakan reparasi pada komputer Anda. Kerusakan yang terjadi akibat pekerjaan servis yang tidak diotorisasi oleh Dell™ tidak akan ditanggung oleh garansi Anda.

⚠ PERHATIAN: Untuk mencegah kerusakan pada board sistem, lepaskan baterai utama (lihat [Melepaskan Baterai](#)) sebelum mengerjakan bagian dalam komputer.

📌 CATATAN: Dell tidak menjamin kompatibilitas atau tidak menyediakan dukungan untuk Mini-Card yang diperoleh dari produsen selain Dell.

Jika Anda memesan Mini-Card nirkabel dengan komputer Anda, kartu telah dipasang di dalam komputer.

Komputer Anda memiliki dua slot Mini-Card:

1. Satu slot Mini-Card Penuh – untuk Mobile Broadband atau WWAN
1. Satu slot Mini-Card setengah – untuk WLAN

📌 CATATAN: Tergantung pada konfigurasi komputer saat dijual, slot Mini-Card mungkin atau mungkin tidak diinstal Mini-Card di dalamnya.

Komputer Anda mendukung dua jenis Mini-Card nirkabel:

- 1 Wireless Local Area Network (WLAN)
- 1 Mobile Broadband atau Wireless Wide Area Network (WWAN)

Melepaskan Mini-Card

1. Ikuti instruksi di bagian [Sebelum Anda Mulai](#).
2. Lepaskan baterai (lihat [Melepaskan Baterai](#)).
3. Lepaskan keyboard (lihat [Melepaskan Keyboard](#)).
4. Lepaskan kabel antena dari Mini-Card.

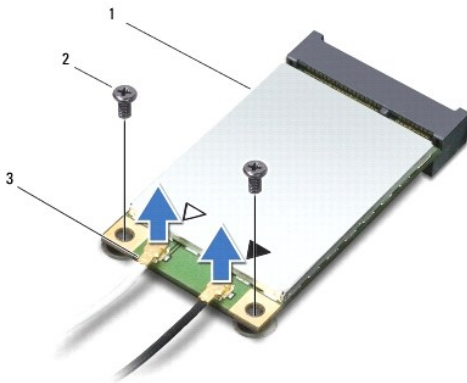

1	Mini-Card	2	baut (2)	3	konektor kabel antena (2)
---	-----------	---	----------	---	---------------------------

5. Lepaskan Mini-Card dengan melepaskan kedua baut yang menahan Mini-Card ke board sistem.
6. Angkat Mini-Card keluar dari konektor board sistem.

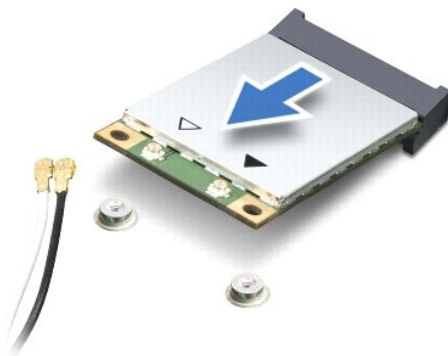

△ **PERHATIAN:** Saat Mini-Card tidak terpasang pada komputer, simpan Mini-Card dalam kemasan pelindung antistatis (lihat "Pelindungan Terhadap Pelepasan Muatan Elektrostatis" pada instruksi keselamatan yang dikirimkan bersama dengan komputer Anda).

Memasang Kembali Mini-Card

△ **PERHATIAN:** Konektor dikunci untuk memastikan pemasangan yang benar. Jika Anda merasakan adanya resistansi, periksa konektor pada kartu dan board sistem, dan luruskan ulang kartu.

△ **PERHATIAN:** Untuk mencegah kerusakan pada Mini-Card, jangan pernah meletakkan kabel di bawah kartu.

1. Lepaskan Mini-Card baru dari kemasannya.

△ **PERHATIAN:** Gunakan tekanan yang kuat dan merata untuk memasukkan kartu ke tempatnya. Jangan gunakan tenaga secara berlebihan karena dapat merusak konektor.

2. Masukkan Mini-Card pada sudut 45 derajat ke dalam konektor board sistem yang sesuai. Contoh, konektor kartu WLAN diberi label WLAN dan seterusnya.
3. Tekan ujung lainnya dari kartu WLAN ke dalam slot di board sistem dan pasang kembali dua baut penahan.
4. Sambungkan kabel antena yang sesuai ke Mini-Card yang Anda pasang. Tabel berikut menginformasikan skema warna kabel antena untuk setiap Mini-Card yang didukung oleh komputer Anda.

Konektor pada Mini-Card	Skema Warna Kabel Antena
WWAN (2 kabel antena)	
WWAN Utama (segitiga putih)	putih bergaris abu-abu
WWAN Tambahan (segitiga hitam)	hitam bergaris abu-abu
WLAN (2 kabel antena)	
WLAN Utama (segitiga putih)	putih
WLAN Tambahan (segitiga hitam)	hitam

5. Simpan kabel antena yang tidak digunakan di lapisan pelindung mylar.
6. Pasang kembali keyboard (lihat [Memasang Kembali Keyboard](#)).
7. Pasang kembali baterai (lihat [Memasang Kembali Baterai](#)).
8. Instal driver dan utilitas untuk komputer Anda jika diperlukan. Untuk informasi lebih lanjut, lihat *Panduan Teknologi Dell*.

📌 **CATATAN:** Jika Anda memasang kartu komunikasi dari produsen selain Dell, Anda harus menginstal driver dan utilitas yang sesuai. Untuk informasi lebih lanjut tentang driver umum, lihat *Panduan Teknologi Dell*.

[Kembali ke Halaman Isi](#)

[Kembali ke Halaman Isi](#)

Palm Rest

Manual Servis Dell™ Inspiron™ 1010

- [Melepaskan Palm Rest](#)
- [Memasang Kembali Palm Rest](#)

⚠ PERINGATAN: Sebelum mengerjakan bagian dalam komputer, bacalah informasi keselamatan yang dikirimkan bersama komputer Anda. Untuk informasi praktik keselamatan terbaik tambahan, kunjungi Laman utama Pemenuhan Peraturan pada www.dell.com/regulatory_compliance.

⚠ PERHATIAN: Untuk menghindari terkena sengatan listrik, gunakan gelang antistatis atau pegang permukaan logam yang tidak dicat secara berkala.

⚠ PERHATIAN: Hanya teknisi servis yang berkualifikasi yang boleh mengerjakan reparasi pada komputer Anda. Kerusakan yang terjadi akibat pekerjaan servis yang tidak diotorisasi oleh Dell™ tidak akan ditanggung oleh garansi Anda.

⚠ PERHATIAN: Untuk mencegah kerusakan pada board sistem, lepaskan baterai utama (lihat [Melepaskan Baterai](#)) sebelum mengerjakan bagian dalam komputer.

Melepaskan Palm Rest

1. Ikuti instruksi di bagian [Sebelum Anda Mulai](#).
2. Lepaskan baterai (lihat [Melepaskan Baterai](#)).
3. Lepaskan keyboard (lihat [Melepaskan Keyboard](#)).
4. Lepaskan kelima baut dari bagian bawah komputer.



5. Lepaskan kunci dan lepaskan kabel panel sentuh dari konektor board sistem.

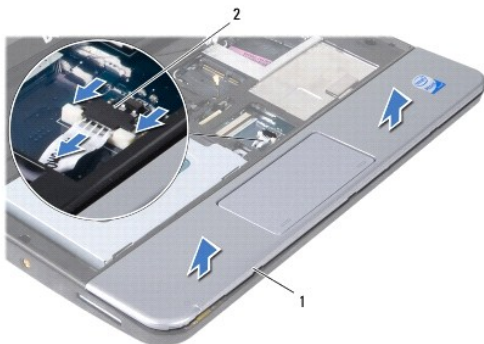

1	palm rest	2	konektor kabel panel sentuh
---	-----------	---	-----------------------------

 **PERHATIAN:** Pisahkan palm rest dengan hati-hati dari dasar komputer untuk mencegah kerusakan palm rest.

6. Mulai dari bagian kanan/kiri palm rest, gunakan jari tangan Anda untuk memisahkan palm rest dari braket palm rest.
7. Perlahan tarik kabel panel sentuh keluar dari slot kabel dan angkat palm rest dari braket palm rest.

Memasang Kembali Palm Rest

1. Rutekan kabel panel sentuh melalui slot kabel dan sambungkan kabel ke konektor board sistem.
2. Luruskan palm rest di braket palm rest dan pasang palm rest ke tempatnya dengan hati-hati.
3. Pasang kembali kelima baut pada bagian bawah komputer.
4. Pasang kembali keyboard (lihat [Memasang Kembali Keyboard](#)).
5. Pasang kembali baterai (lihat [Memasang Kembali Baterai](#)).

[Kembali ke Halaman Isi](#)

[Kembali ke Halaman Isi](#)

Braket Palm Rest

Manual Servis Dell™ Inspiron™ 1010

- [Melepaskan Braket Palm Rest](#)
- [Memasang Kembali Braket Palm Rest](#)

⚠ PERINGATAN: Sebelum mengerjakan bagian dalam komputer, bacalah informasi keselamatan yang dikirimkan bersama komputer Anda. Untuk informasi praktik keselamatan terbaik tambahan, kunjungi Laman utama Pemenuhan Peraturan pada www.dell.com/regulatory_compliance.

⚠ PERHATIAN: Untuk menghindari terkena sengatan listrik, gunakan gelang antistatis atau pegang permukaan logam yang tidak dicat secara berkala.

⚠ PERHATIAN: Hanya teknisi servis yang berkualifikasi yang boleh mengerjakan reparasi pada komputer Anda. Kerusakan yang terjadi akibat pekerjaan servis yang tidak diotorisasi oleh Dell™ tidak akan ditanggung oleh garansi Anda.

⚠ PERHATIAN: Untuk mencegah kerusakan pada board sistem, lepaskan baterai utama (lihat [Melepaskan Baterai](#)) sebelum mengerjakan bagian dalam komputer.

Melepaskan Braket Palm Rest

1. Ikuti instruksi di bagian [Sebelum Anda Mulai](#).
2. Lepaskan baterai (lihat [Melepaskan Baterai](#)).
3. Lepaskan keyboard (lihat [Melepaskan Keyboard](#)).
4. Lepaskan palm rest (lihat [Melepaskan Palm Rest](#)).
5. Lepaskan hard drive (lihat [Melepaskan Hard Drive](#)).
6. Lepaskan koneksi kabel kartu SIM dan USB, kabel tombol daya, kabel bluetooth, dan kabel speaker dari konektor board sistemnya masing-masing.

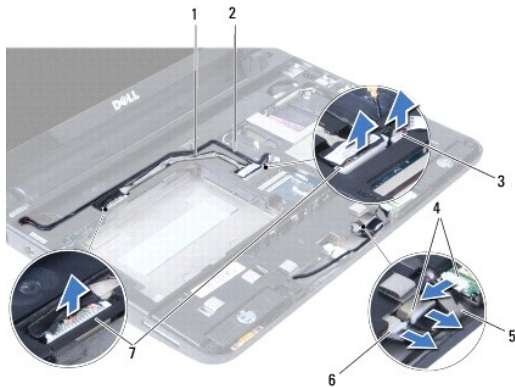

1	papan kartu SIM dan USB	2	kabel tombol daya
3	konektor kabel tombol daya	4	konektor kabel bluetooth
5	kabel bluetooth	6	konektor kabel speaker
7	konektor kabel kartu SIM dan USB		

7. Lepaskan kedua baut yang menahan braket palm rest ke dasar komputer.

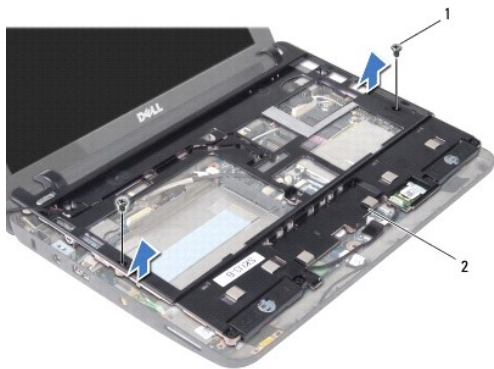

1	baut (2)	2	braket palm rest
---	----------	---	------------------

8. Angkat braket palm rest dari dasar komputer.
-

Memasang Kembali Braket Palm Rest

1. Tempatkan braket palm rest pada dasar komputer.
 2. Pasang kembali kedua baut yang menahan braket ke dasar komputer.
 3. Sambungkan kabel kartu SIM dan USB, kabel tombol daya, kabel bluetooth, dan kabel speaker ke konektor board sistemnya masing-masing.
 4. Pasang kembali hard drive (lihat [Memasang Kembali Hard Drive](#)).
 5. Pasang kembali palm rest (lihat [Memasang Kembali Palm Rest](#)).
 6. Pasang kembali keyboard (lihat [Memasang Kembali Keyboard](#)).
 7. Pasang kembali baterai (lihat [Memasang Kembali Baterai](#)).
-

[Kembali ke Halaman Isi](#)

[Kembali ke Halaman Isi](#)

Papan Tombol Daya

Manual Servis Dell™ Inspiron™ 1010

- [Melepaskan Papan Tombol Daya](#)
- [Memasang Kembali Papan Tombol Daya](#)

⚠ PERINGATAN: Sebelum mengerjakan bagian dalam komputer, bacalah informasi keselamatan yang dikirimkan bersama komputer Anda. Untuk informasi praktik keselamatan terbaik tambahan, kunjungi Laman utama Pemenuhan Peraturan pada www.dell.com/regulatory_compliance.

⚠ PERHATIAN: Untuk menghindari terkena sengatan listrik, gunakan gelang antistatis atau pegang permukaan logam yang tidak dicat secara berkala.

⚠ PERHATIAN: Hanya teknisi servis yang berkualifikasi yang boleh mengerjakan reparasi pada komputer Anda. Kerusakan yang terjadi akibat pekerjaan servis yang tidak diotorisasi oleh Dell™ tidak akan ditanggung oleh garansi Anda.

⚠ PERHATIAN: Untuk mencegah kerusakan pada board sistem, lepaskan baterai utama (lihat [Melepaskan Baterai](#)) sebelum mengerjakan bagian dalam komputer.

Melepaskan Papan Tombol Daya

1. Ikuti instruksi di bagian [Sebelum Anda Mulai](#).
2. Lepaskan baterai (lihat [Melepaskan Baterai](#)).
3. Lepaskan keyboard (lihat [Melepaskan Keyboard](#)).
4. Lepaskan palm rest (lihat [Melepaskan Palm Rest](#)).
5. Lepaskan hard drive (lihat [Melepaskan Hard Drive](#)).
6. Lepaskan braket palm rest (lihat [Melepaskan Braket Palm Rest](#)).
7. Balikkan braket palm rest dan lepaskan baut yang menahan papan tombol daya ke braket palm rest.
8. Lepaskan kabel tombol daya dari peruteannya.

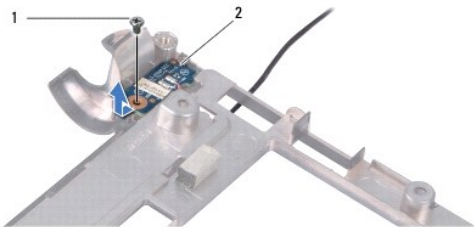

1	baut	2	papan tombol daya
---	------	---	-------------------

9. Dorong papan tombol daya keluar dari braket palm rest.

Memasang Kembali Papan Tombol Daya

1. Tempatkan papan tombol daya pada braket palm rest.
2. Pasang kembali baut yang menahan papan tombol daya ke braket palm rest.
3. Rutekan kabel tombol daya melalui pengarah perutean.
4. Pasang kembali braket palm rest (lihat [Memasang Kembali Braket Palm Rest](#)).

5. Pasang kembali hard drive (lihat [Memasang Kembali Hard Drive](#)).
6. Pasang kembali palm rest (lihat [Memasang Kembali Palm Rest](#)).
7. Pasang kembali keyboard (lihat [Memasang Kembali Keyboard](#)).
8. Pasang kembali baterai (lihat [Memasang Kembali Baterai](#)).

[Kembali ke Halaman Isi](#)

[Kembali ke Halaman Isi](#)

Baterai

Manual Servis Dell™ Inspiron™ 1010

- [Melepaskan Baterai](#)
- [Memasang Kembali Baterai](#)

PERINGATAN: Sebelum mengerjakan bagian dalam komputer, bacalah informasi keselamatan yang dikirimkan bersama komputer Anda. Untuk informasi praktik keselamatan terbaik tambahan, kunjungi Laman utama Pemenuhan Peraturan pada www.dell.com/regulatory_compliance.

PERHATIAN: Untuk menghindari terkena sengatan listrik, gunakan gelang antistatis atau pegang permukaan logam yang tidak dicat secara berkala.

PERHATIAN: Hanya teknisi servis yang berkualifikasi yang boleh mengerjakan reparasi pada komputer Anda. Kerusakan yang terjadi akibat pekerjaan servis yang tidak diotorisasi oleh Dell™ tidak akan ditanggung oleh garansi Anda.

PERHATIAN: Untuk mencegah kerusakan pada board sistem, Anda harus melepaskan baterai dari tempat baterai sebelum Anda mulai mengerjakan bagian dalam komputer.

Melepaskan Baterai

1. Matikan komputer dan balikkan komputer.

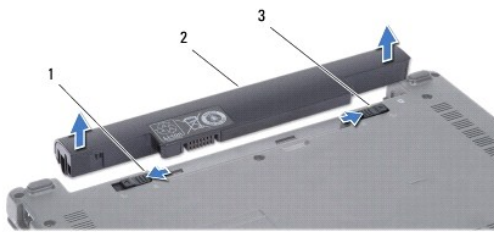

1	kait pelepas baterai	2	baterai	3	kait pengunci baterai
---	----------------------	---	---------	---	-----------------------

2. Geser kait pengunci baterai ke posisi tidak terkunci.
3. Geser kait pelepas baterai ke samping.
4. Tarik baterai ke atas dan keluarkan dari tempat baterai.

Memasang Kembali Baterai

PERHATIAN: Untuk mencegah kerusakan komputer, gunakan hanya baterai yang didesain khusus untuk komputer Dell ini. Jangan gunakan baterai yang didesain untuk komputer Dell lainnya.

1. Dorong baterai ke dalam tempat baterai hingga terdengar terkunci pada tempatnya.
2. Geser kait pengunci baterai ke posisi terkunci.

[Kembali ke Halaman Isi](#)

[Kembali ke Halaman Isi](#)

Speaker

Manual Servis Dell™ Inspiron™ 1010

- [Melepaskan Speaker](#)
- [Memasang Kembali Speaker](#)

⚠ PERINGATAN: Sebelum mengerjakan bagian dalam komputer, bacalah informasi keselamatan yang dikirimkan bersama komputer Anda. Untuk informasi praktik keselamatan terbaik tambahan, kunjungi Laman utama Pemenuhan Peraturan pada www.dell.com/regulatory_compliance.

⚠ PERHATIAN: Untuk menghindari terkena sengatan listrik, gunakan gelang antistatis atau pegang permukaan logam yang tidak dicat secara berkala.

⚠ PERHATIAN: Hanya teknisi servis yang berkualifikasi yang boleh mengerjakan reparasi pada komputer Anda. Kerusakan yang terjadi akibat pekerjaan servis yang tidak diotorisasi oleh Dell™ tidak akan ditanggung oleh garansi Anda.

⚠ PERHATIAN: Untuk mencegah kerusakan pada board sistem, lepaskan baterai utama (lihat [Melepaskan Baterai](#)) sebelum mengerjakan bagian dalam komputer.

Melepaskan Speaker

1. Ikuti instruksi di bagian [Sebelum Anda Mulai](#).
2. Lepaskan baterai (lihat [Melepaskan Baterai](#)).
3. Lepaskan keyboard (lihat [Melepaskan Keyboard](#)).
4. Lepaskan palm rest (lihat [Melepaskan Palm Rest](#)).
5. Lepaskan hard drive (lihat [Melepaskan Hard Drive](#)).
6. Lepaskan braket palm rest (lihat [Melepaskan Braket Palm Rest](#)).

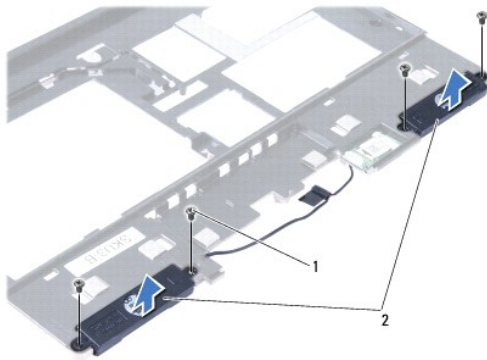

1	baut (4)	2	speaker
---	----------	---	---------

7. Balikkan braket palm rest dan lepaskan keempat baut (dua pada setiap sisi) yang menahan speaker ke braket palm rest.
8. Angkat speaker dari braket palm rest.

Memasang Kembali Speaker

1. Tempatkan speaker di braket palm rest dan pasang kembali keempat baut (dua pada setiap sisi) yang menahan speaker ke braket palm rest.
2. Pasang kembali braket palm rest (lihat [Memasang Kembali Braket Palm Rest](#)).

3. Pasang kembali hard drive (lihat [Memasang Kembali Hard Drive](#)).
 4. Pasang kembali palm rest (lihat [Memasang Kembali Palm Rest](#)).
 5. Pasang kembali keyboard (lihat [Memasang Kembali Keyboard](#)).
 6. Pasang kembali baterai (lihat [Memasang Kembali Baterai](#)).
-

[Kembali ke Halaman Isi](#)

[Kembali ke Halaman Isi](#)

Board Sistem

Manual Servis Dell™ Inspiron™ 1010

- [Melepaskan Board Sistem](#)
- [Memasang Kembali Board Sistem](#)
- [Memasukkan Tag Servis ke dalam BIOS](#)
- [Mengatur Matriks Keyboard](#)

⚠ PERINGATAN: Sebelum mengerjakan bagian dalam komputer, bacalah informasi keselamatan yang dikirimkan bersama komputer Anda. Untuk informasi praktik keselamatan terbaik tambahan, kunjungi Laman utama Pemenuhan Peraturan pada www.dell.com/regulatory_compliance.

⚠ PERHATIAN: Untuk menghindari terkena sengatan listrik, gunakan gelang antistatis atau pegang permukaan logam yang tidak dicat secara berkala.

⚠ PERHATIAN: Hanya teknisi servis yang berkualifikasi yang boleh mengerjakan reparasi pada komputer Anda. Kerusakan yang terjadi akibat pekerjaan servis yang tidak diotorisasi oleh Dell™ tidak akan ditanggung oleh garansi Anda.

⚠ PERHATIAN: Untuk mencegah kerusakan pada board sistem, lepaskan baterai utama (lihat [Melepaskan Baterai](#)) sebelum mengerjakan bagian dalam komputer.

Melepaskan Board Sistem

1. Ikuti instruksi di bagian [Sebelum Anda Mulai](#).
2. Lepaskan baterai (lihat [Melepaskan Baterai](#)).
3. Lepaskan keyboard (lihat [Melepaskan Keyboard](#)).
4. Lepaskan palm rest (lihat [Melepaskan Palm Rest](#)).
5. Lepaskan hard drive (lihat [Melepaskan Hard Drive](#)).
6. Lepaskan braket palm rest (lihat [Melepaskan Braket Palm Rest](#)).
7. Lepaskan baterai sel berbentuk koin (lihat [Melepaskan Baterai Sel Berbentuk Koin](#)).
8. Lepaskan papan prosesor dan memori 2-in-1 (lihat [Melepaskan Papan Prosesor dan Memori 2-in-1](#)).
9. Lepaskan Mini-Card (lihat [Melepaskan Mini-Card](#)).
10. Lepaskan kartu TV tuner (lihat [Melepaskan Kartu TV Tuner](#)).
11. Lepaskan Pembaca Kartu Media 3-in-1 (lihat [Melepaskan Pembaca Kartu Media](#)).
12. Lepaskan kedua baut yang menahan board sistem ke dasar komputer.

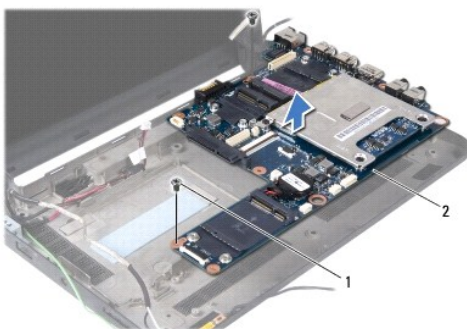

1	baut (2)	2	board sistem
---	----------	---	--------------

-
13. Angkat board sistem dari dasar komputer.
-

Memasang Kembali Board Sistem

1. Tempatkan board sistem ke dasar komputer.
2. Pasang kembali kedua baut yang menahan board sistem ke dasar komputer.
3. Pasang kembali Pembaca Kartu Media 3-in-1 (lihat [Memasang Kembali Pembaca Kartu Media](#)).
4. Pasang kembali kartu TV tuner (lihat [Memasang Kembali Kartu TV Tuner](#)).
5. Pasang kembali Mini-Card (lihat [Memasang Kembali Mini-Card](#)).
6. Pasang kembali papan prosesor dan memori 2-in-1 (lihat [Memasang kembali Papan Prosesor dan Memori 2-in-1](#)).
7. Pasang kembali baterai sel berbentuk koin (lihat [Memasang Kembali Baterai Sel Berbentuk Koin](#)).
8. Pasang kembali braket palm rest (lihat [Memasang Kembali Braket Palm Rest](#)).
9. Pasang kembali hard drive (lihat [Memasang Kembali Hard Drive](#)).
10. Pasang kembali palm rest (lihat [Memasang Kembali Palm Rest](#)).
11. Pasang kembali keyboard (lihat [Memasang Kembali Keyboard](#)).
12. Pasang kembali baterai (lihat [Memasang Kembali Baterai](#)).

 **PERHATIAN:** Sebelum menyalakan komputer, pasang kembali semua baut dan pastikan tidak ada baut yang tertinggal di dalam komputer. Baut yang tertinggal di dalam komputer dapat menyebabkan kerusakan pada komputer.

13. Nyalakan komputer.

 **CATATAN:** Setelah Anda memasang kembali board sistem, masukkan Tag Servis komputer ke dalam BIOS board sistem pengganti.

14. Masukkan tag servis (lihat [Memasukkan Tag Servis ke dalam BIOS](#)).
 15. Matriks keyboard mungkin berubah setelah Anda mengganti board sistem. Untuk mengatur matriks keyboard sesuai dengan negara Anda, lihat [Mengatur Matriks Keyboard](#).
-

Memasukkan Tag Servis ke dalam BIOS

1. Pastikan adaptor AC tersambung dengan baik dan baterai utama terpasang dengan benar.
 2. Tekan <F2> saat POST untuk masuk ke program pengaturan sistem.
 3. Masuk ke tab sekuriti dan masukkan tag servis di kolom **Set Service Tag**.
-

Mengatur Matriks Keyboard

1. Matikan komputer (lihat [Mematikan Komputer Anda](#)).
2. Jika komputer Anda tersambung ke adaptor AC, lepaskan adaptor AC dari komputer.
3. Tekan dan tahan kombinasi tombol berikut untuk matriks keyboard yang diinginkan:
 - o Semua negara kecuali Brasil: <Fn><S>
 - o Hanya Brasil: <Fn><E>

4. Sambungkan adaptor AC ke komputer dan kemudian masukkan ke outlet listrik atau protektor daya.
 5. Lepaskan kombinasi tombol.
-

[Kembali ke Halaman Isi](#)

[Kembali ke Halaman Isi](#)

Manual Servis Dell™ Inspiron™ 1010



CATATAN: CATATAN menunjukkan informasi penting yang membantu Anda mengoptimalkan penggunaan komputer Anda.



PERHATIAN: PERHATIAN menunjukkan kerusakan potensial pada perangkat keras atau kehilangan data yang mungkin terjadi dan memberitahukan Anda cara menghindari masalah tersebut.



PERINGATAN: PERINGATAN menunjukkan potensi terjadinya kerusakan properti, cedera pada seseorang, atau kematian.

Informasi dalam dokumen ini dapat diubah tanpa pemberitahuan sebelumnya.

© 2009 Dell Inc. Hak cipta dilindungi undang-undang.

Dilarang keras memperbanyak material ini dalam cara apa pun tanpa izin tertulis Dell Inc.

Merek dagang yang digunakan dalam teks ini: *Dell*, logo *DELL*, dan *Inspiron* merupakan merek dagang dari Dell Inc.; *Bluetooth* merupakan merek dagang terdaftar yang dimiliki oleh Bluetooth SIG, Inc. dan digunakan oleh Dell dengan lisensi; *Microsoft*, *Windows*, *Windows Vista*, dan *Windows Vista start button logo* merupakan merek dagang atau merek dagang terdaftar dari Microsoft Corporation di Amerika Serikat dan/atau negara lainnya.

Merek dagang lain dan nama dagang yang mungkin digunakan dalam dokumen ini mengacu ke entitas yang mengaku memiliki merek dan nama produk mereka. Dell Inc. tidak mengklaim kepemilikan dari merek dagang dan nama dagang selain miliknya sendiri.

Februari 2009 Rev. A00

[Kembali ke Halaman Isi](#)

[Kembali ke Halaman Isi](#)

Kartu TV Tuner (Opsional)

Manual Servis Dell™ Inspiron™ 1010

- [Melepaskan Kartu TV Tuner](#)
- [Memasang Kembali Kartu TV Tuner](#)

⚠ PERINGATAN: Sebelum mengerjakan bagian dalam komputer, bacalah informasi keselamatan yang dikirimkan bersama komputer Anda. Untuk informasi praktik keselamatan terbaik tambahan, kunjungi Laman utama Pemenuhan Peraturan pada www.dell.com/regulatory_compliance.

⚠ PERHATIAN: Untuk menghindari terkena sengatan listrik, gunakan gelang antistatis atau pegang permukaan logam yang tidak dicat secara berkala.

⚠ PERHATIAN: Hanya teknisi servis yang berkualifikasi yang boleh mengerjakan reparasi pada komputer Anda. Kerusakan yang terjadi akibat pekerjaan servis yang tidak diotorisasi oleh Dell™ tidak akan ditanggung oleh garansi Anda.

⚠ PERHATIAN: Untuk mencegah kerusakan pada board sistem, lepaskan baterai utama (lihat [Melepaskan Baterai](#)) sebelum mengerjakan bagian dalam komputer.

🔧 CATATAN: Ketersediaan kartu TV tuner berbeda-beda sesuai wilayah.

Melepaskan Kartu TV Tuner

1. Ikuti instruksi di bagian [Sebelum Anda Mulai](#).
2. Lepaskan baterai (lihat [Melepaskan Baterai](#)).
3. Lepaskan keyboard (lihat [Melepaskan Keyboard](#)).
4. Lepaskan palm rest (lihat [Melepaskan Palm Rest](#)).
5. Lepaskan hard drive (lihat [Melepaskan Hard Drive](#)).
6. Lepaskan braket palm rest (lihat [Melepaskan Braket Palm Rest](#)).
7. Lepaskan Pembaca Kartu Media 3-in-1 (lihat [Melepaskan Pembaca Kartu Media](#)).
8. Lepaskan ketiga kabel kartu TV tuner dari konektor pada kartu TV tuner.
9. Lepaskan kartu TV tuner dengan melepaskan kedua baut yang menahan kartu ke konektor board sistem.

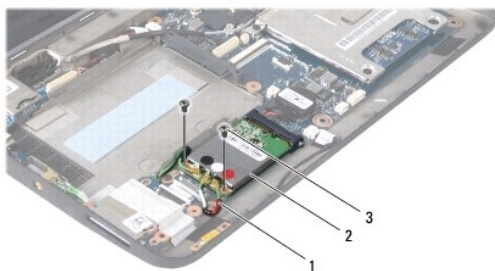

1	kabel kartu TV tuner (3)	2	kartu TV tuner	3	baut (2)
---	--------------------------	---	----------------	---	----------

10. Angkat kartu TV tuner hingga terlepas dari konektor board sistem.



11. Lepaskan baut yang menahan papan konektor TV tuner.

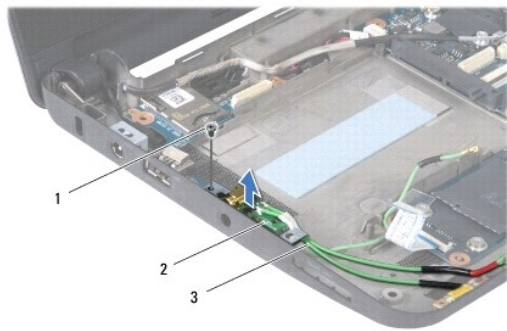

1	baut	2	papan konektor TV tuner	3	kabel konektor TV tuner
---	------	---	-------------------------	---	-------------------------

12. Angkat konektor TV tuner dari dasar komputer.

Memasang Kembali Kartu TV Tuner

1. Lepaskan kartu TV tuner baru dari kemasannya.

⚠ PERHATIAN: Gunakan tekanan yang kuat dan merata untuk memasukkan kartu ke tempatnya. Jangan gunakan tenaga secara berlebihan karena dapat merusak konektor.

2. Masukkan kartu TV tuner pada sudut 45 derajat ke dalam konektor board sistem yang sesuai.
3. Tekan ujung lain kartu TV tuner ke dalam slot pada board sistem.
4. Pasang kembali kedua baut yang menahan kartu TV tuner ke board sistem.
5. Tempatkan papan konektor TV tuner pada dasar komputer dan pasang kembali baut yang menahan papan konektor TV tuner ke dasar komputer.
6. Sambungkan ketiga kabel kartu TV tuner ke konektor pada kartu TV tuner
7. Pasang kembali Pembaca Kartu Media 3-in-1 (lihat [Memasang Kembali Pembaca Kartu Media](#)).
8. Pasang kembali braket palm rest (lihat [Memasang Kembali Braket Palm Rest](#)).
9. Pasang kembali hard drive (lihat [Memasang Kembali Hard Drive](#)).
10. Pasang kembali palm rest (lihat [Memasang Kembali Palm Rest](#)).
11. Pasang kembali keyboard (lihat [Memasang Kembali Keyboard](#)).
12. Pasang kembali baterai (lihat [Memasang Kembali Baterai](#)).

[Kembali ke Halaman Isi](#)

[Kembali ke Halaman Isi](#)

Papan Kartu SIM dan USB (Papan Anak 2)

Manual Servis Dell™ Inspiron™ 1010

- [Melepaskan Papan Kartu SIM dan USB](#)
- [Memasang Kembali Papan Kartu SIM dan USB](#)

⚠ PERINGATAN: Sebelum mengerjakan bagian dalam komputer, bacalah informasi keselamatan yang dikirimkan bersama komputer Anda. Untuk informasi praktik keselamatan terbaik tambahan, kunjungi Laman utama Pemenuhan Peraturan pada www.dell.com/regulatory_compliance.

⚠ PERHATIAN: Untuk menghindari terkena sengatan listrik, gunakan gelang antistatis atau pegang permukaan logam yang tidak dicat secara berkala.

⚠ PERHATIAN: Hanya teknisi servis yang berkualifikasi yang boleh mengerjakan reparasi pada komputer Anda. Kerusakan yang terjadi akibat pekerjaan servis yang tidak diotorisasi oleh Dell™ tidak akan ditanggung oleh garansi Anda.

⚠ PERHATIAN: Untuk mencegah kerusakan pada board sistem, lepaskan baterai utama (lihat [Melepaskan Baterai](#)) sebelum mengerjakan bagian dalam komputer.

Melepaskan Papan Kartu SIM dan USB

1. Ikuti instruksi di bagian [Sebelum Anda Mulai](#).
2. Lepaskan baterai (lihat [Melepaskan Baterai](#)).
3. Lepaskan keyboard (lihat [Melepaskan Keyboard](#)).
4. Lepaskan palm rest (lihat [Melepaskan Palm Rest](#)).
5. Lepaskan hard drive (lihat [Melepaskan Hard Drive](#)).
6. Lepaskan braket palm rest (lihat [Melepaskan Braket Palm Rest](#)).
7. Lepaskan ketiga baut yang menahan papan kartu SIM dan USB ke dasar komputer.
8. Angkat papan kartu SIM dan USB dari dasar komputer.

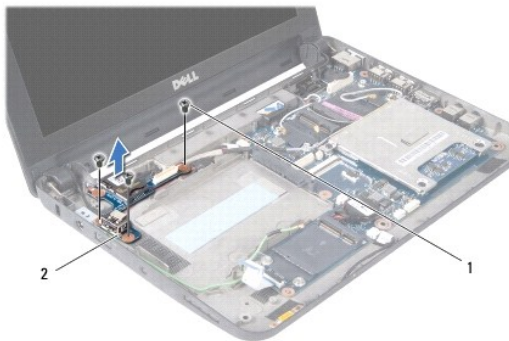

1	baut (3)	2	papan kartu SIM dan USB
---	----------	---	-------------------------

Memasang Kembali Papan Kartu SIM dan USB

1. Luruskan lubang pada papan kartu SIM dan USB dengan tonjolan di dasar komputer.
2. Pasang kembali ketiga baut yang menahan papan kartu SIM dan USB ke dasar komputer.
3. Pasang kembali braket palm rest (lihat [Memasang Kembali Braket Palm Rest](#)).

4. Pasang kembali hard drive (lihat [Memasang Kembali Hard Drive](#)).
 5. Pasang kembali palm rest (lihat [Memasang Kembali Palm Rest](#)).
 6. Pasang kembali keyboard (lihat [Memasang Kembali Keyboard](#)).
 7. Pasang kembali baterai (lihat [Memasang Kembali Baterai](#)).
-

[Kembali ke Halaman Isi](#)